

7-1717011-4 ✓ 有效

Economy Power

TE 内部编号 7-1717011-4

Economy Power, PCB Mount Header, Vertical, Wire-to-Board, 5 Position, 3.96mm [.156in] Centerline, 1 Row, Tin, Yellow Housing Color, Partially Shrouded

[在 TE 官网查看>](#)



连接器 > PCB 连接器 > 线对板连接器 > 线对板接头和插座

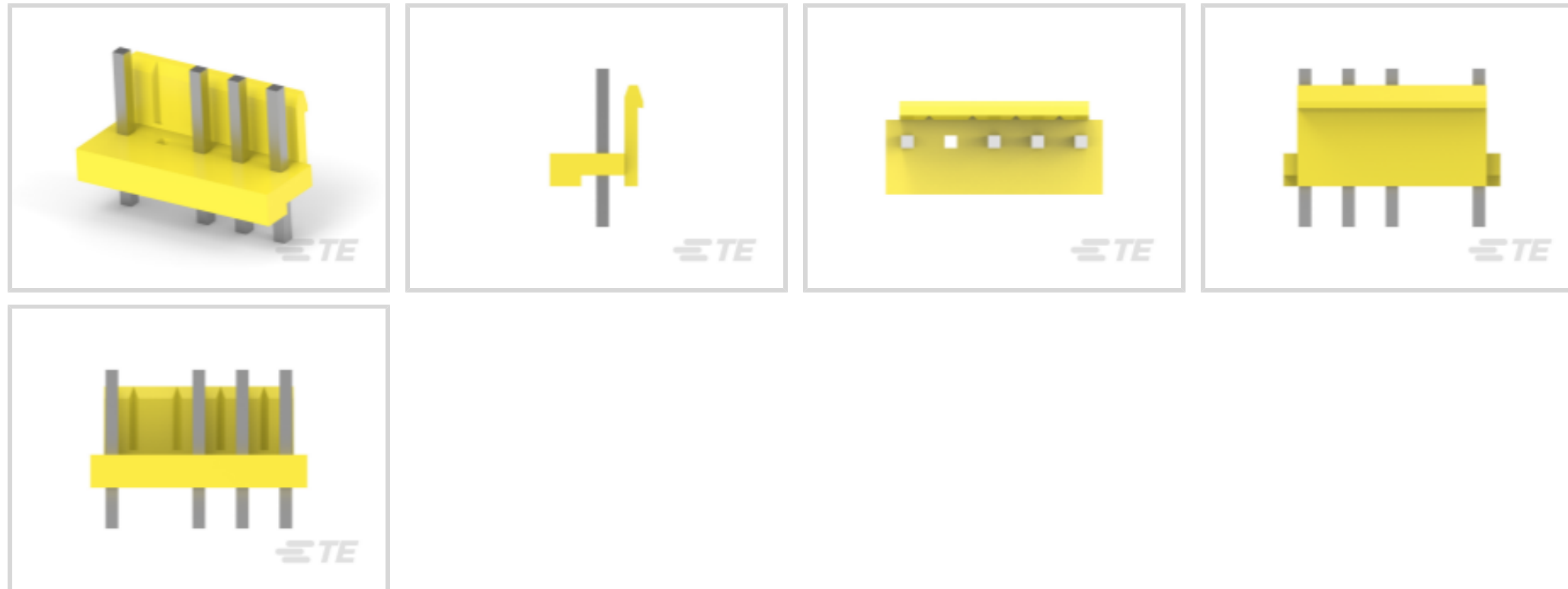

PCB 连接器组件类型: PCB 安装接头

PCB 安装方向: 垂直

连接器系统: 线到板

Number of Positions: 5

中心线 (间距) : 3.96 mm [.156 in]

产品特性

产品类型特性

PCB 连接器组件类型	PCB 安装接头
连接器系统	线到板
接头类型	部分带罩
Sealable	否
连接器和端子端接到	印刷电路板

结构特性

连接器端子负载状态	选择性装载
PCB 安装方向	垂直
Number of Positions	5
行数	1

电气特征

Operating Voltage	250 VAC
-------------------	---------

接触件特性

端子布局	直插式
------	-----

接合方柱尺寸	1.14 mm[.045 in]
壳体内部的端子定位力	不带
	39.7 μ m
端子底板材料厚度	.8 μ m[31.49 – 70.86 μ m]
PCB 端子端接区域电镀材料表面涂层	哑光
端子形状和构造	正方形
端子底板材料	镍
PCB 端子端接区域电镀材料	锡
端子基材	黄铜
端子接触部电镀材料	锡
端子接触部电镀材料表面涂层	哑光
端子接合区域电镀材料厚度	1 μ m[39.37 μ m]
端子类型	插针
端子额定电流（最大值）	8 A

端接特性

方形端接柱体和尾部尺寸	1.14 mm[.045 in]
端接柱体和尾部长度的	3.7 mm[.146 in]
PCB 端接方法	通孔 - 焊接

机械附件

应力消除	不带
接合对准	带有
面板安装特性	不带
接合固定类型	锁闩, 锁闩
PCB 安装对准	不带
接合固定	带有
PCB 安装固定	不带
连接器安装类型	板安装

壳体特性

中心线（间距）	3.96 mm[.156 in]
壳体颜色	黄色
外壳材料	PBT GF

尺寸



	.777 in
连接器高度	10.7 mm[.421 in]
连接器宽度	8.5 mm[.334 in]
PCB 厚度 (建议)	1.6 mm[.063 in]

使用环境

工作温度范围	-25 – 105 °C[-13 – 221 °F]
--------	----------------------------

操作/应用

电路应用	Power
------	-------

行业标准

灼热丝额定值	标准件 - 非灼热丝
UL 阻燃性等级	UL 94V-0
机构/标准	UL
UL 等级	获得认可
UL 文件号	E28476

包装特性

封装方法	Package
------	---------

产品合规性

如需合规文档，请访问 [TE 官网产品页面](#)。>

欧盟RoHS指令2011/65/EU	符合
欧盟ELV指令2000/53/EC	符合
中国电器电子产品有害物质限制使用管理办法 (China RoHS 2, 工业和信息化部携七部委2016年第32号令)	没有超出阈值的受限材料
欧盟REACH法规(EC) No. 1907/2006	欧洲化学品管理局最新发布的SvHCs候选清单: 2021年1月 (211) SvHCs候选清单的声明更新至: 2021年1月 (211) 不含REACH SVHC
卤素含量	非低卤素 - 包含 Br 或 Cl > 900 ppm。
焊接工艺能力	不适合采用焊接工艺

产品合规免责声明

此信息基于对供应商的合理调查以及TE对供应商提供的信息的现有认知。此信息可能发生变化。经TE确认符合欧盟RoHS的产品编号，产品均质材料中铅、六价铬、汞、PBB、PBDE、DEHP、BBP、DBP和DIBP的最大浓度不超过0.1%，镉的最大浓度不超过0.01%或符合指令2011/65/EU(RoHS2)及其修订指令规定的豁免。根据2011/65/EU指令要求电子电气产品需要进行CE标识。元器件产品通常无需进行CE标识。经TE确认符合欧盟ELV指令的产品编号，产品均质材料中，铅、六价铬和汞的最大浓度不超过0.1%，镉的最大浓度不超过0.01%（按重量计算），或符合指令2000/53/EC(ELV)附录中规定的豁免。

免。关于欧盟REACH法规，TE 目前提供的此产品编号的物品中高度关注物质（SVHC）的信息是基于欧洲化学品管理局（ECHA）最新发布的“物品中物质的要求指南”，链接如下：<https://echa.europa.eu/guidance-documents/guidance-on-reach>

配套部件



TE 产品编号 1744416-5
5 POS EP II HSG, GLOW WIRE



TE 产品编号 1-1717011-5
EP CONN.HDR ASSY 5/6POS-W/O NO.5



TE 产品编号 2-1717011-5
EP CONN.HDR ASSY 5/6POS-W/O NO.5



TE 产品编号 3-1717011-5
EP CONN.HDR ASSY 5/6POS-W/O NO.5



TE 产品编号 4-1717011-4
EP CONN.HDR ASSY 4/5POS-W/O NO.2



TE 产品编号 4-1717011-5
EP CONN.HDR ASSY 5/6POS-W/O NO.5

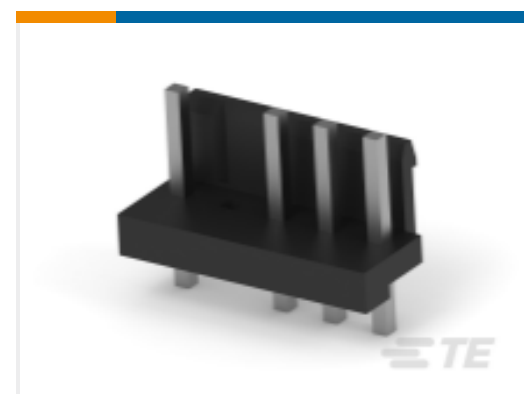

TE 产品编号 5-1717011-4
EP CONN.HDR ASSY 4/5POS-W/O NO.2

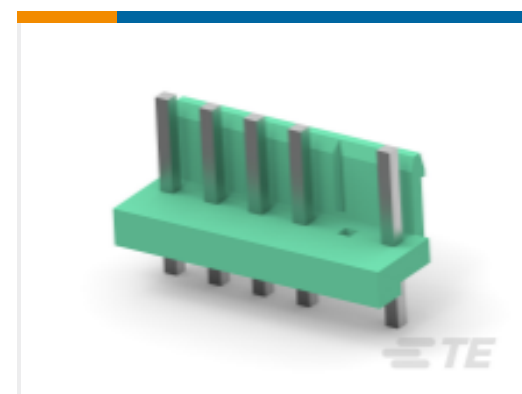

TE 产品编号 5-1717011-5
EP CONN.HDR ASSY 5/6POS-W/O NO.5

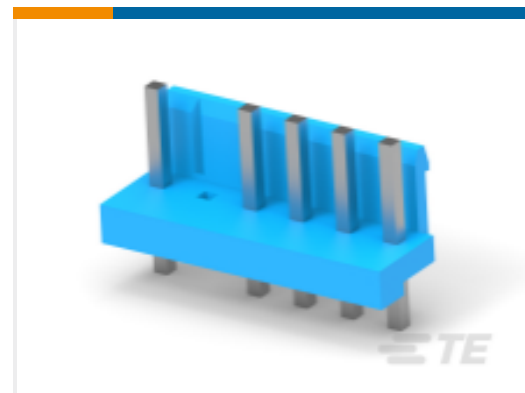

TE 产品编号 6-1717011-5
EP CONN.HDR ASSY 5/6POS-W/O NO.2



TE 产品编号 1-1717011-4
EP CONN.HDR ASSY 4/5POS SPECIA



TE 产品编号 1744495-5
05P EP-II HOUSING, GREEN



TE 产品编号 2-1717011-1
EP CONN.HDR ASSY 4/5POS (NATURAL GWT)



TE 产品编号 4-1717011-3
EP CONN. HDR ASSY 3/5P SPECIAL



TE 产品编号 5-1717011-3
EP CONN. HDR ASSY 3/5P SPECIAL

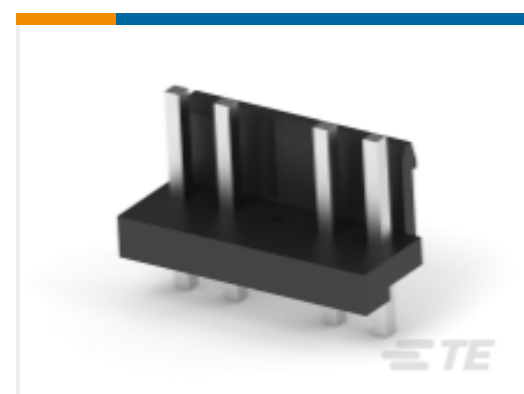

TE 产品编号 8-1717011-4
EP CONN.HDR ASSY 4/5P BLACK (NO.3 POST)

该系列中的其他产品 | Economy Power

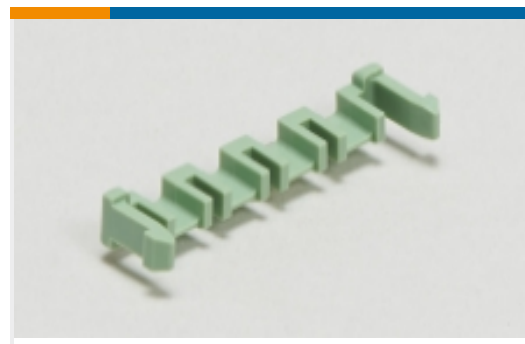

PCB 插销、锁和固定器(2)



插入和拔出工具(1)

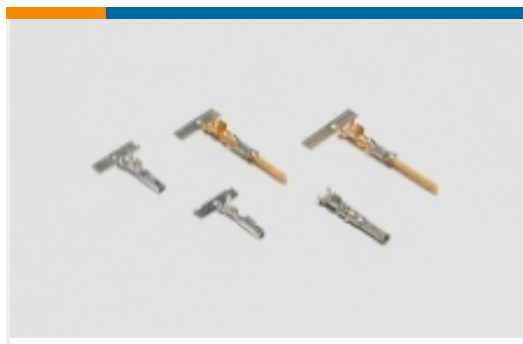

电源端子(5)



矩形电源连接器(260)



矩形连接器壳体(1)



线到板连接器组件和护套(41)

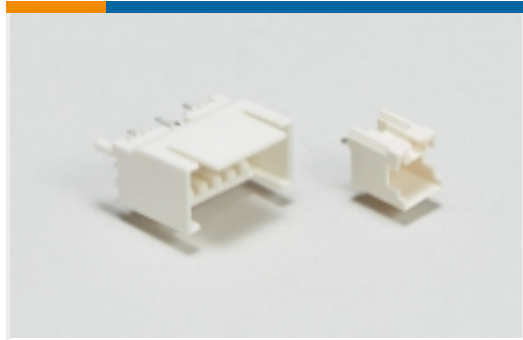

线到板接头和插座(162)



线到板连接器端子(6)



连接器端子(1)

客户还购买了

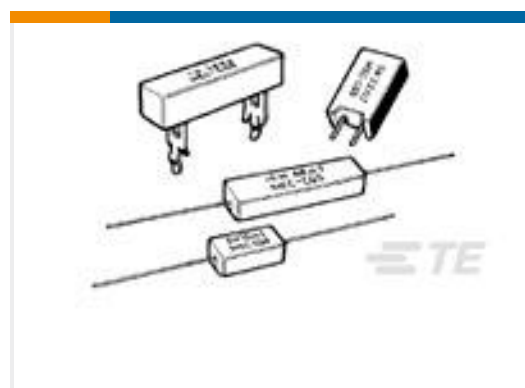

TE 产品编号2-1623795-3
SQP2 R047 5% WIRE



TE 产品编号3-1879453-1
TE 1000W 330R 5% Bracket



TE 产品编号YDTS24T21-35SNV001
RECP ASSY

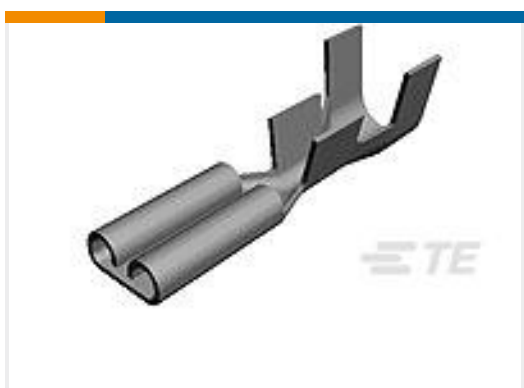

TE 产品编号42021
FASTON 250 (6.3MM) REC 16-12 AWG
TPBR



TE 产品编号6-1879352-9
RR02 5% 220R AMMO

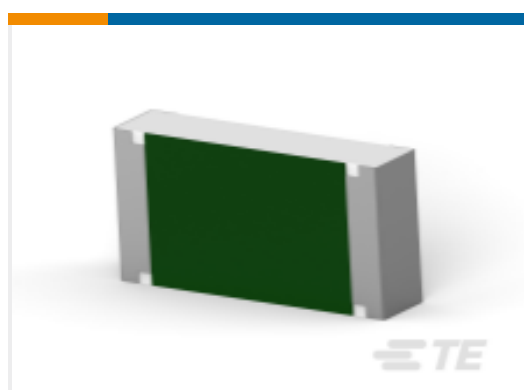

TE 产品编号9-2176397-4
3502 7K5 1%



TE 产品编号D369-R99-CS0
369 9 WAY REC, NO CONTACTS, SKT



TE 产品编号4-1879352-8
RR02 5% 30R AMMO

文档



产品图纸

[EP CONN.HDR ASSY 4/5POS-W/O NO.2](#)

英文版本

[EP CONN.HDR ASSY 4/5POS-W/O NO.2](#)

英文版本

CAD 文件

[3D PDF](#)

3D

[下载查看](#)

[ENG_CVM_CVM_7-1717011-4_AD_c-7-1717011-4-ad.2d_dxf.zip](#)

英文版本

[下载查看](#)

[ENG_CVM_CVM_7-1717011-4_AD_c-7-1717011-4-ad.3d_igs.zip](#)

英文版本

[下载查看](#)

[ENG_CVM_CVM_7-1717011-4_AD_c-7-1717011-4-ad.3d_stp.zip](#)

英文版本

下载CAD文件代表我接受和同意 [使用条款](#)。

产品规格

[应用规格](#)

英文版本

[应用规格](#)

日语